



## Ficha técnica de produto

Technique product file / Ficha técnica de produto

Data: 16.12.2014

Versão: 3.0

## IN.17.603

Mecanismos para janela

Window mechanisms / Mecanismos para ventana

ET: 032 /2007

Documento confidencial / Confidential document / Documento confidencial © JNF 2014 www.jnf.pt

Descrição / Description / Descripción

Versão / Version / Versión

Data / Date / Data

Material / Material / Material

Acabamento / Finish / Acabado

Fecho / Bolt / Pasador

3.0

16.12.2014

Aço Inox / stainless Steel / Acero inoxidable - EN 1.4301

Satinado / Satin / Satin



T. (+351) 224 663 230 / F. (+351) 224 839 841 / e-mail - jnf@jnf.pt / www.jnf.pt

Os produtos apresentados seguem especificações técnicas internas da J. Neves e Filhos S. A. As dimensões são meramente indicativas. Reservamos o direito de fazer alterações técnicas que permitam a melhor performance dos nossos produtos, sem aviso prévio. Todos os desenhos e fotografias são propriedade intelectual da J. Neves e Filhos S. A. As medidas apresentadas estão em milímetros

The presented products follow technical specifications from J. Neves e Filhos S. A. The dimensions of the pieces are merely a reference. We reserve the right to introduce technical improvements in our products without previous advice. All drawings and photographs are the intellectual property of J. Neves e Filhos S. A. The measures are presented in millimeters

Los productos presentados siguen las especificaciones técnicas de J. Neves e Filhos S. A. Las dimensiones son indicativas. Nos reservamos el derecho de realizar modificaciones técnicas que permitan obtener un rendimiento óptimo de nuestros productos sin previo aviso. Todos los dibujos y fotografías son propiedad intelectual de J. Neves e Filhos S. A. Las medidas se presentan en milímetros

Rua das Mimosas, 849/851  
Zona Industrial das Mimosas  
S. Pedro da Cova | Ap. 75 4424-909  
Gondomar PORTUGAL

PÁGINA  
PAGE 1/5



## Ficha técnica de produto

Technique product file / Ficha técnica de produto

Data: 16.12.2014

Versão: 3.0

## IN.17.603.200

Mecanismos para janela

Window mechanisms / Mecanismos para ventana

ET: 032 /2007

Documento confidencial / Confidential document / Documento confidencial © JNF 2014 www.jnf.pt

<b>Descrição / Description / Descripción</b>	<b>Fecho / Bolt / Pasador</b>		
<b>Versão / Version / Versión</b>	<b>3.0</b>		
<b>Data / Date / Data</b>	<b>16.12.2014</b>		
<b>Material / Material / Material</b>	<b>Aço Inox / stainless Steel / Acero inoxidable - EN 1.4301</b>		
<b>Acabamento / Finish / Acabado</b>	<b>Satinado / Satin / Satin</b>		
<b>Acessórios / Accessories / Accesorios</b>	<b>8 Parafusos / 8 Screws / 8 Tornillos - 4x20mm</b>		
<b>Info-Embalagem / Package / Embalage</b>			
<b>Código de Barras /</b>			
Bar code /			
Código de barras			
<b>Unidade / Unit / Unidad</b>	<b>1 Un.</b>	<b>5 Un.</b>	<b>50 Un.</b>
<b>Peso / Weight / Peso</b>	<b>0,360 Kg.</b>	<b>1,8 Kg.</b>	<b>18 Kg.</b>
<b>Volume / Volume / Volumen /</b>	<b>-</b>	<b>325 x 125 x 40 mm</b>	<b>340 x 270 x 200 mm</b>
<b>Embalagem / Package / Embalage</b>	<b>Plástico / Plastic</b>	<b>Caixa / Box / Caja</b>	<b>Caixa / Box / Caja</b>

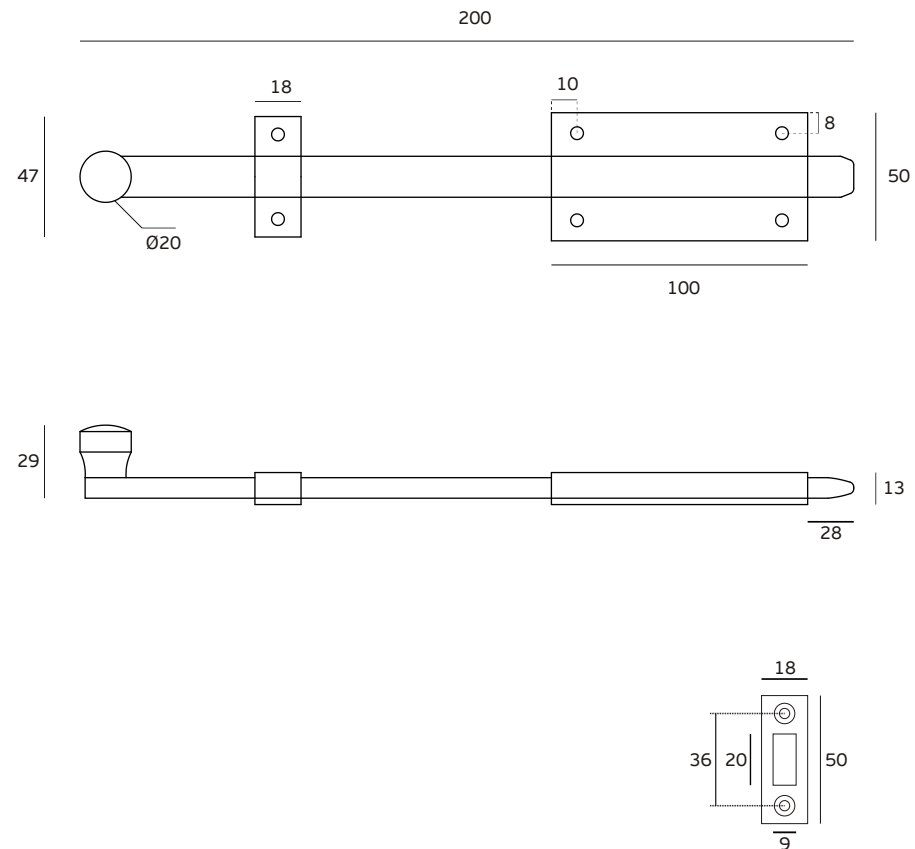

T. (+351) 224 663 230 / F. (+351) 224 839 841 / e-mail - jnf@jnf.pt / www.jnf.pt

Os produtos apresentados seguem especificações técnicas internas da J. Neves e Filhos S. A. As dimensões são meramente indicativas. Reservamos o direito de fazer alterações técnicas que permitam a melhor performance dos nossos produtos, sem aviso prévio. Todos os desenhos e fotografias são propriedade intelectual da J. Neves e Filhos S. A. As medidas apresentadas estão em milímetros

The presented products follow technical specifications from J. Neves e Filhos S. A. The dimensions of the pieces are merely a reference. We reserve the right to introduce technical improvements in our products without previous advice. All drawings and photographs are the intellectual property of J. Neves e Filhos S. A. The measures are presented in millimeters

Los productos presentados siguen las especificaciones técnicas de J. Neves e Filhos S. A. Las dimensiones son indicativas. Nos reservamos el derecho de realizar modificaciones técnicas que permitan obtener un rendimiento óptimo de nuestros productos sin previo aviso. Todos los dibujos y fotografías son propiedad intelectual de J. Neves e Filhos S. A. Las medidas se presentan en milímetros

Rua das Mimosas, 849/851  
Zona Industrial das Mimosas  
S. Pedro da Cova | Ap. 75 4424-909  
Gondomar PORTUGAL

PÁGINA 2/5  
PAGE



## Ficha técnica de produto

Technique product file / Ficha técnica de produto

Data: 16.12.2014

Versão: 3.0

## IN.17.603.300

Mecanismos para janela

Window mechanisms / Mecanismos para ventana

ET: 032 /2007

Documento confidencial / Confidential document / Documento confidencial © JNF 2014 www.jnf.pt

<b>Descrição / Description / Descripción</b>	<b>Fecho / Bolt / Pasador</b>		
<b>Versão / Version / Versión</b>	<b>3.0</b>		
<b>Data / Date / Data</b>	<b>16.12.2014</b>		
<b>Material / Material / Material</b>	<b>Aço Inox / stainless Steel / Acero inoxidable - EN 1.4301</b>		
<b>Acabamento / Finish / Acabado</b>	<b>Satinado / Satin / Satin</b>		
<b>Acessórios / Accessories / Accesorios</b>	<b>8 Parafusos / 8 Screws / 8 Tornillos - 4x20mm</b>		
<b>Info-Embalagem / Package / Embalage</b>			
<b>Código de Barras /</b>			
Bar code /			
Código de barras			
<b>Unidade / Unit / Unidad</b>	<b>1 Un.</b>	<b>5 Un.</b>	<b>50 Un.</b>
<b>Peso / Weight / Peso</b>	<b>0,460 Kg.</b>	<b>2,3 Kg.</b>	<b>23 Kg.</b>
<b>Volume / Volume / Volumen /</b>	<b>-</b>	<b>330 x 125 x 40 mm</b>	<b>350 x 270 x 200 mm</b>
<b>Embalagem / Package / Embalage</b>	<b>Plástico / Plastic</b>	<b>Caixa / Box / Caja</b>	<b>Caixa / Box / Caja</b>

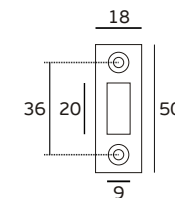
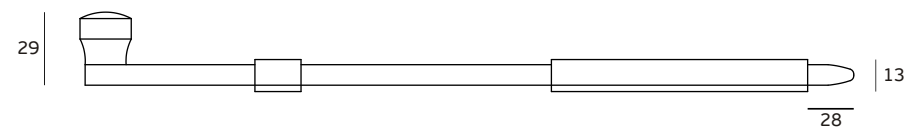
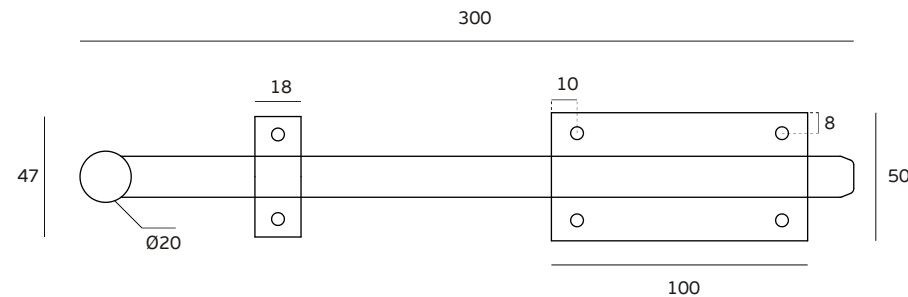

T. (+351) 224 663 230 / F. (+351) 224 839 841 / e-mail - jnf@jnf.pt / www.jnf.pt

Os produtos apresentados seguem especificações técnicas internas da J. Neves e Filhos S. A. As dimensões são meramente indicativas. Reservamos o direito de fazer alterações técnicas que permitam a melhor performance dos nossos produtos, sem aviso prévio. Todos os desenhos e fotografias são propriedade intelectual da J. Neves e Filhos S. A. As medidas apresentadas estão em milímetros

The presented products follow technical specifications from J. Neves e Filhos S. A. The dimensions of the pieces are merely a reference. We reserve the right to introduce technical improvements in our products without previous advice. All drawings and photographs are the intellectual property of J. Neves e Filhos S. A. The measures are presented in millimeters

Los productos presentados siguen las especificaciones técnicas de J. Neves e Filhos S. A. Las dimensiones son indicativas. Nos reservamos el derecho de realizar modificaciones técnicas que permitan obtener un rendimiento óptimo de nuestros productos sin previo aviso. Todos los dibujos y fotografías son propiedad intelectual de J. Neves e Filhos S. A. Las medidas se presentan en milímetros

Rua das Mimosas, 849/851  
Zona Industrial das Mimosas  
S. Pedro da Cova | Ap. 75 4424-909  
Gondomar PORTUGAL

PÁGINA 3/5  
PAGE



## Ficha técnica de produto

Technique product file / Ficha técnica de produto

Data: 16.12.2014

Versão: 3.0

## IN.17.603.400

Mecanismos para janela

Window mechanisms / Mecanismos para ventana

ET: 032 /2007

Documento confidencial / Confidential document / Documento confidencial © JNF 2014 www.jnf.pt

<b>Descrição / Description / Descripción</b>	<b>Fecho / Bolt / Pasador</b>		
<b>Versão / Version / Versión</b>	<b>3.0</b>		
<b>Data / Date / Data</b>	<b>16.12.2014</b>		
<b>Material / Material / Material</b>	<b>Aço Inox / stainless Steel / Acero inoxidable - EN 1.4301</b>		
<b>Acabamento / Finish / Acabado</b>	<b>Satinado / Satin / Satin</b>		
<b>Acessórios / Accessories / Accesorios</b>	<b>8 Parafusos / 8 Screws / 8 Tornillos - 4x20mm</b>		
<b>Info-Embalagem / Package / Embalage</b>			
<b>Código de Barras /</b>			
Bar code /			
Código de barras			
<b>Unidade / Unit / Unidad</b>	<b>1 Un.</b>	<b>5 Un.</b>	<b>40 Un.</b>
<b>Peso / Weight / Peso</b>	<b>0,560 Kg.</b>	<b>2,8 Kg.</b>	<b>22,4 Kg.</b>
<b>Volume / Volume / Volumen /</b>	<b>-</b>	<b>530 x 125 x 40 mm</b>	<b>540 x 270 x 160 mm</b>
<b>Embalagem / Package / Embalage</b>	<b>Plástico / Plastic</b>	<b>Caixa / Box / Caja</b>	<b>Caixa / Box / Caja</b>

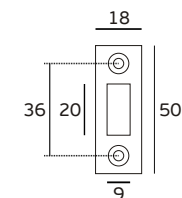
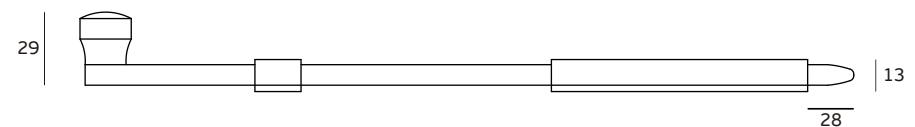
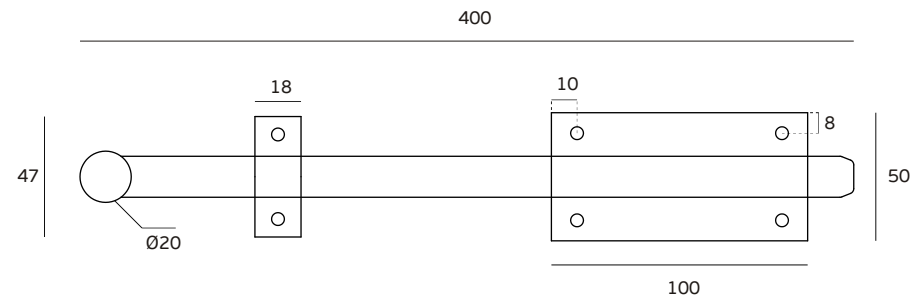

T. (+351) 224 663 230 / F. (+351) 224 839 841 / e-mail - jnf@jnf.pt / www.jnf.pt

Os produtos apresentados seguem especificações técnicas internas da J. Neves e Filhos S. A. As dimensões são meramente indicativas. Reservamos o direito de fazer alterações técnicas que permitam a melhor performance dos nossos produtos, sem aviso prévio. Todos os desenhos e fotografias são propriedade intelectual da J. Neves e Filhos S. A. As medidas apresentadas estão em milímetros

The presented products follow technical specifications from J. Neves e Filhos S. A. The dimensions of the pieces are merely a reference. We reserve the right to introduce technical improvements in our products without previous advice. All drawings and photographs are the intellectual property of J. Neves e Filhos S. A. The measures are presented in millimeters

Los productos presentados siguen las especificaciones técnicas de J. Neves e Filhos S. A. Las dimensiones son indicativas. Nos reservamos el derecho de realizar modificaciones técnicas que permitan obtener un rendimiento óptimo de nuestros productos sin previo aviso. Todos los dibujos y fotografías son propiedad intelectual de J. Neves e Filhos S. A. Las medidas se presentan en milímetros

Rua das Mimosas, 849/851  
Zona Industrial das Mimosas  
S. Pedro da Cova | Ap. 75 4424-909  
Gondomar PORTUGAL

PÁGINA 4/5  
PAGE



## Ficha técnica de produto

Technique product file / Ficha técnica de produto

Data: 16.12.2014

Versão: 3.0

## IN.17.603.500

Mecanismos para janela

Window mechanisms / Mecanismos para ventana

ET: 032 /2007

Documento confidencial / Confidential document / Documento confidencial © JNF 2014 www.jnf.pt

<b>Descrição / Description / Descripción</b>	<b>Fecho / Bolt / Pasador</b>		
<b>Versão / Version / Versión</b>	<b>3.0</b>		
<b>Data / Date / Data</b>	<b>16.12.2014</b>		
<b>Material / Material / Material</b>	<b>Aço Inox / stainless Steel / Acero inoxidable - EN 1.4301</b>		
<b>Acabamento / Finish / Acabado</b>	<b>Satinado / Satin / Satin</b>		
<b>Acessórios / Accessories / Accesorios</b>	<b>8 Parafusos / 8 Screws / 8 Tornillos - 4x20mm</b>		
<b>Info-Embalagem / Package / Embalage</b>			
<b>Código de Barras /</b>			
Bar code /			
Código de barras	 5 602686 110417 8	 5 602686 100417 1	 5 602686 150417 6
<b>Unidade / Unit / Unidad</b>	<b>1 Un.</b>	<b>5 Un.</b>	<b>30 Un.</b>
<b>Peso / Weight / Peso</b>	<b>0,640 Kg.</b>	<b>3,2 Kg.</b>	<b>19,2 Kg.</b>
<b>Volume / Volume / Volumen /</b>	<b>-</b>	<b>540 x 165 x 30 mm</b>	<b>550 x 180 x 200 mm</b>
<b>Embalagem / Package / Embalage</b>	<b>Plástico / Plastic</b>	<b>Caixa / Box / Caja</b>	<b>Caixa / Box / Caja</b>

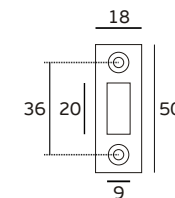
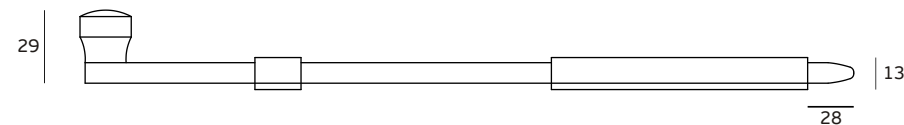
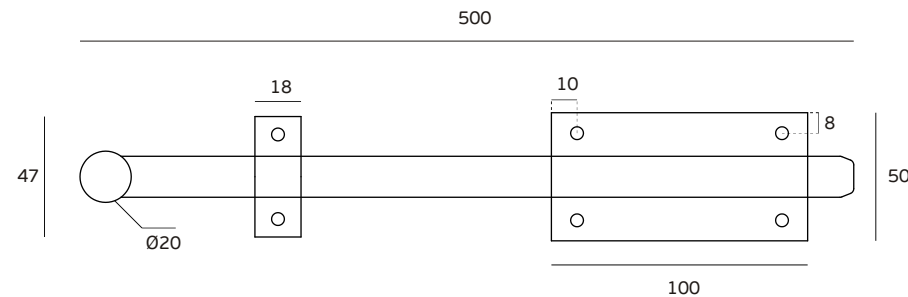

T. (+351) 224 663 230 / F. (+351) 224 839 841 / e-mail - jnf@jnf.pt / www.jnf.pt

Os produtos apresentados seguem especificações técnicas internas da J. Neves e Filhos S. A. As dimensões são meramente indicativas. Reservamos o direito de fazer alterações técnicas que permitam a melhor performance dos nossos produtos, sem aviso prévio. Todos os desenhos e fotografias são propriedade intelectual da J. Neves e Filhos S. A. As medidas apresentadas estão em milímetros

The presented products follow technical specifications from J. Neves e Filhos S. A. The dimensions of the pieces are merely a reference. We reserve the right to introduce technical improvements in our products without previous advice. All drawings and photographs are the intellectual property of J. Neves e Filhos S. A. The measures are presented in millimeters

Los productos presentados siguen las especificaciones técnicas de J. Neves e Filhos S. A. Las dimensiones son indicativas. Nos reservamos el derecho de realizar modificaciones técnicas que permitan obtener un rendimiento óptimo de nuestros productos sin previo aviso. Todos los dibujos y fotografías son propiedad intelectual de J. Neves e Filhos S. A. Las medidas se presentan en milímetros

Rua das Mimosas, 849/851  
Zona Industrial das Mimosas  
S. Pedro da Cova | Ap. 75 4424-909  
Gondomar PORTUGAL

PÁGINA 5/5  
PAGE